

4-Fuß-Esstisch ohne Funktion
Tischplattenstärke 3,0 cm, Zargenhöhe 9,0 cm, Beinfreiheit 64,0 cm, Beinprofil 10,0 x 10,0 cm

Bestellbeispiel:

Tisch ohne Funktion, 200,0 x 95,0 cm, in Rotkernbuche = I-200095 - 3



Breite	Maße in cm L x B x H	Artikel-Nr. Bitte Holz-Nr. ergänzen!	Holz-Nr. 2		Holz-Nr. 3		Holz-Nr. 4		Holz-Nr. 5		Holz-Nr. 6		Holz-Nr. 10		Holz-Nr. 14		Holz-Nr. 16		Aufpreis Tischbeine höher bis 10 cm	Tischbeine kürzer
			gedämpfte Buche	Rotkernbuche	rustikale Astische	Eiche	amerik. Nußbaum	rustikaler Nußbaum	Eiche BIANCO	rust. Astische BIANCO										
80	120 x 80 x 76	I-120080 - ...	1498,00	1498,00	1612,00	1869,00	2686,00	2265,00	1921,00	1667,00	156,00	73,00								
	140 x 80 x 76	I-140080 - ...	1565,00	1565,00	1693,00	1963,00	2785,00	2369,00	2028,00	1737,00										
	160 x 80 x 76	I-160080 - ...	1638,00	1638,00	1755,00	2038,00	2925,00	2478,00	2103,00	1804,00										
	180 x 80 x 76	I-180080 - ...	1706,00	1706,00	1823,00	2181,00	3068,00	2579,00	2246,00	1885,00										
90	140 x 90 x 76	I-140090 - ...	1596,00	1596,00	1724,00	2038,00	2891,00	2402,00	2103,00	1776,00	156,00	73,00								
	160 x 90 x 76	I-160090 - ...	1706,00	1706,00	1823,00	2142,00	3034,00	2579,00	2207,00	1885,00										
	180 x 90 x 76	I-180090 - ...	1776,00	1776,00	1998,00	2257,00	3172,00	2686,00	2322,00	1955,00										
	200 x 90 x 76	I-200090 - ...	1854,00	1854,00	1963,00	2356,00	3312,00	2785,00	2426,00	2028,00										
95	160 x 95 x 76	I-160095 - ...	1742,00	1742,00	1869,00	2181,00	3102,00	2613,00	2246,00	1921,00	156,00	73,00								
	180 x 95 x 76	I-180095 - ...	1807,00	1807,00	1937,00	2285,00	3240,00	2722,00	2356,00	1999,00										
	200 x 95 x 76	I-200095 - ...	1914,00	1914,00	2038,00	2392,00	3380,00	2891,00	2470,00	2103,00										
	220 x 95 x 76	I-220095 - ...	2020,00	2020,00	2142,00	2532,00	3624,00	3034,00	2608,00	2207,00										
100	180 x 100 x 76	I-180100 - ...	1851,00	1851,00	1963,00	2356,00	3312,00	2785,00	2426,00	2028,00	156,00	73,00								
	200 x 100 x 76	I-200100 - ...	1989,00	1989,00	2109,00	2499,00	3596,00	2995,00	2577,00	2174,00										
	220 x 100 x 76	I-220100 - ...	2163,00	2163,00	2285,00	2709,00	3869,00	3240,00	2790,00	2356,00										
	240 x 100 x 76	I-240100 - ...	2337,00	2337,00	2462,00	2920,00	4144,00	3484,00	3006,00	2355,00										
Tischplatte*	I-1100 - ...	655,00	655,00	705,00	842,00	1183,00	1004,00	863,00	723,00	156,00	73,00									
	Tischbeine**	F-1150 - ...	936,00	936,00	1014,00	1227,00	1776,00	1461,00	1269,00			1045,00								

* Preis je m² (Mindestoberrechnung 1 m²) - Berechnungsbeispiel Tischmaß 205 x 90 cm: 2,05 x 0,90 = 1,85 m² x Quadratmeterpreis nach Holzart (Preis/m²) = Preis der Tischplatte
** Pauschalpreis für 4 Tischbeine (Untergerüst) passend zur Tischplatte

HINWEISE & INFORMATION ZU TISCH NACH MASS

- Bitte **IMMER** Tischplatte **UND** Tischbeine zusammen bestellen!
- Minimales Tischmaß: 80,0 x 80,0 cm (L x B)
- Maximales Tischmaß: 280,0 x 125,0 cm (L x B)
- Weitere Sonderlängen auf Anfrage möglich!

F1 Zargenauszug (auf einer Seite oder auf beiden Seiten) mit 1 oder 2 Ansteckplatten (Stärke 3,0 cm)
Aufpreis zum Tisch ohne Verlängerungsfunktion

F1 Zargenauszug auf einer Seite (1 Ansteckplatte) - Aufpreis									
Maße in cm L x B x H	Artikel-Nr. Bitte Holz-Nr. ergänzen!	Holz-Nr. 2 gedämpfte Buche	Holz-Nr. 3 Rotkennbuche	Holz-Nr. 4 rustikale Asteiche	Holz-Nr. 5 Eiche	Holz-Nr. 6 amerik. Nußbaum	Holz-Nr. 10 rustikaler Nußbaum	Holz-Nr. 14 Eiche BIANCO	Holz-Nr. 16 rust. Asteiche BIANCO
50 x 80 x 3	... - AP080	299,00	299,00	317,00	374,00	504,00	411,00	382,00	325,00
50 x 90 x 3	... - AP090	325,00	325,00	348,00	400,00	556,00	452,00	413,00	359,00
50 x 95 x 3	... - AP095	346,00	346,00	385,00	442,00	590,00	486,00	458,00	393,00
50 x 100 x 3	... - AP100	356,00	356,00	400,00	458,00	624,00	520,00	468,00	413,00
50 x 110 x 3	... - AP110	382,00	382,00	442,00	491,00	655,00	556,00	502,00	458,00
50 x 125 x 3	... - AP125	411,00	411,00	473,00	510,00	731,00	624,00	525,00	491,00

Bestellbeispiel:

Tisch ohne Funktion, 200,0 x 95,0 cm, in Rustikale Asteiche, mit Zargenauszug auf einer Seite, 50,0 x 95,0 cm = I-200095 - 4 - AP095



F1 Zargenauszug auf beiden Seiten (2 Ansteckplatten) - Aufpreis									
Maße in cm L x B x H	Artikel-Nr. Bitte Holz-Nr. ergänzen!	Holz-Nr. 2 gedämpfte Buche	Holz-Nr. 3 Rotkennbuche	Holz-Nr. 4 rustikale Asteiche	Holz-Nr. 5 Eiche	Holz-Nr. 6 amerik. Nußbaum	Holz-Nr. 10 rustikaler Nußbaum	Holz-Nr. 14 Eiche BIANCO	Holz-Nr. 16 rust. Asteiche BIANCO
50 x 80 x 3	... - AP2080	598,00	598,00	634,00	748,00	1008,00	822,00	764,00	650,00
50 x 90 x 3	... - AP2090	650,00	650,00	696,00	800,00	1112,00	904,00	826,00	718,00
50 x 95 x 3	... - AP2095	692,00	692,00	770,00	884,00	1180,00	972,00	916,00	786,00
50 x 100 x 3	... - AP2100	712,00	712,00	800,00	916,00	1248,00	1040,00	936,00	826,00
50 x 110 x 3	... - AP2110	764,00	764,00	884,00	982,00	1310,00	1112,00	1004,00	916,00
50 x 125 x 3	... - AP2125	822,00	822,00	946,00	1020,00	1462,00	1248,00	1050,00	982,00

Bestellbeispiel:

Tisch ohne Funktion, 200,0 x 95,0 cm, in Rustikale Asteiche, mit Zargenauszug auf beiden Seite, 50,0 x 95,0 cm = I-200095 - 4 - AP2095

HINWEISE & INFORMATION

- Bei Ansteckplatten in Sonderbreite / Sonderlänge gilt der Preis der nächstgrößeren Ansteckplatte zuzüglich 15 % Aufpreis!
- Aus Stabilitätsgründen kann maximal eine Länge von 50 cm geliefert werden!
- Zargenauszug bzw. Ansteckplatte kann nicht nachträglich an einen bestehenden Tisch verbaut werden!

4-Fuß-Esstisch F3 Gestellauszug (Einhandtechnik) mit innenliegender, geklappter Verlängerungsplatte (nur auf einer Seite ausziehbar)
Tischplattenstärke 3,0 cm, Zargenhöhe 9,0 cm, Beinfreiheit 64,0 cm, Beinprofil 10,0 x 10,0 cm

Bestellbeispiel:

Tisch mit F3, 200,0 (260,0) x 95,0 cm, in Rotkenbuche = I-200265- 3



Breite	Maße in cm L x B x H	Artikel-Nr. Bitte Holz-Nr. ergänzen!	Holz-Nr. 2 gedäpfte Buche	Holz-Nr. 3 Rotkenbuche	Holz-Nr. 4 rustikale Astische	Holz-Nr. 5 Eiche	Holz-Nr. 6 amerik. Nußbaum	Holz-Nr. 10 rustikaler Nußbaum	Holz-Nr. 14 Eiche BIANCO	Holz-Nr. 16 rust. Astische BIANCO
80	140(200)x80x76	I-140120 - ...	2441,00	2441,00	2569,00	3026,00	4186,00	3346,00	3117,00	2649,00
	160(220)x80x76	I-160125 - ...	2579,00	2579,00	2709,00	3271,00	4397,00	3523,00	3372,00	2790,00
90	180(240)x80x76	I-180130 - ...	2686,00	2686,00	2850,00	3380,00	4602,00	3697,00	3484,00	2933,00
	140(200)x90x76	I-140200 - ...	2509,00	2509,00	2636,00	3240,00	4462,00	3658,00	3336,00	2722,00
95	160(220)x90x76	I-160220 - ...	2652,00	2652,00	2779,00	3380,00	4672,00	3804,00	3484,00	2868,00
	180(240)x90x76	I-180240 - ...	2785,00	2785,00	2920,00	3518,00	4885,00	3973,00	3627,00	3006,00
100	200(260)x90x76	I-200260 - ...	2925,00	2925,00	3097,00	3661,00	5057,00	4144,00	3767,00	3188,00
	160(220)x95x76	I-160225 - ...	2686,00	2686,00	2811,00	3411,00	4742,00	3869,00	3515,00	2904,00
95	180(240)x95x76	I-180245 - ...	2826,00	2826,00	2954,00	3554,00	4958,00	4048,00	3661,00	3045,00
	200(260)x95x76	I-200265 - ...	2961,00	2961,00	3133,00	3692,00	5161,00	4222,00	3806,00	3227,00
100	220(280)x95x76	I-220280 - ...	3068,00	3068,00	3240,00	3838,00	5372,00	4397,00	3957,00	3336,00
	180(240)x100x76	I-180250 - ...	2865,00	2865,00	3026,00	3661,00	5091,00	4186,00	3767,00	3117,00
100	200(260)x100x76	I-200270 - ...	2995,00	2995,00	3164,00	3804,00	5299,00	4358,00	3916,00	3263,00
	220(280)x100x76	I-220285 - ...	3102,00	3102,00	3271,00	3939,00	5546,00	4534,00	4064,00	3372,00
100	240(300)x100x76	I-240300 - ...	3279,00	3279,00	3487,00	4085,00	5790,00	4742,00	4212,00	3591,00

TISCH NACH MASS										
Tischplatte*	I-F3060 - ...	655,00	655,00	705,00	842,00	1183,00	1004,00	863,00	723,00	
Tischbeine**	I-F3070 - ...	2020,00	2020,00	2109,00	2603,00	3658,00	2925,00	2683,00	2174,00	

Aufpreis	Tischbeine höher bis 10 cm	Tischbeine kürzer
	156,00	73,00

* Preis je m² (Mindestberechnung 1 m²) - Berechnungsbeispiel: Tischmaß 205 x 90 cm: 2,05 x 0,90 = 1,85 m² x Quadratmeterpreis nach Holzart (Preis/m²) = Preis der Tischplatte
** Pauschalpreis für 4 Tischbeine (Untergestell) passend zur Tischplatte

HINWEISE & INFORMATION ZU TISCH NACH MASS

- Bitte **IMMER** Tischplatte UND Tischbeine zusammen bestellen!
- Minimales Tischmaß: 140,0 x 80,0 cm (L x B)
- Maximales Tischmaß: 240,0 x 125,0 cm (L x B)
- F3 (Verlängerungsplatte 60,0 cm) erst ab einer Tischlänge von 140,0 cm möglich!
- Weitere Sonderlängen auf Anfrage möglich!

4-Fuß-Esstisch F3 Gestellauszug (Einhandtechnik) mit innenliegender, geklappter Verlängerungsplatte (nur auf einer Seite ausziehbar)
Tischplattenstärke 3,0 cm, Zargenhöhe 9,0 cm, Beinfreiheit 64,0 cm, Beinprofil 10,0 x 10,0 cm

Bestellbeispiel:

Tisch mit F3, 200,0 (280,0) x 95,0 cm, in Rotkenbuche = I-200380-3



Breite	Maße in cm L x B x H	Artikel-Nr. Bitte Holz-Nr. ergänzen!	Holz-Nr. 2 gedäpfte Buche	Holz-Nr. 3 Rotkenbuche	Holz-Nr. 4 rustikale Astische	Holz-Nr. 5 Eiche	Holz-Nr. 6 amerik. Nußbaum	Holz-Nr. 10 rustikaler Nußbaum	Holz-Nr. 14 Eiche BIANCO	Holz-Nr. 16 rust. Astische BIANCO
80	160(240)x80x76	I-160310 - ...	2652,00	2652,00	2779,00	3344,00	4462,00	3596,00	3445,00	2868,00
	180(260)x80x76	I-180315 - ...	2756,00	2756,00	2920,00	3450,00	4672,00	3765,00	3552,00	3006,00
	160(240)x90x76	I-160340 - ...	2722,00	2722,00	2850,00	3450,00	4742,00	3869,00	3552,00	2933,00
	180(260)x90x76	I-180345 - ...	2865,00	2865,00	2990,00	3591,00	4958,00	4048,00	3695,00	3084,00
90	200(280)x90x76	I-200350 - ...	2995,00	2995,00	3164,00	3734,00	5125,00	4222,00	3843,00	3263,00
	160(240)x95x76	I-160355 - ...	2756,00	2756,00	2850,00	3487,00	4810,00	3939,00	3591,00	2933,00
	180(260)x95x76	I-180360 - ...	2891,00	2891,00	3026,00	3627,00	5018,00	4116,00	3736,00	3117,00
	200(280)x95x76	I-200380 - ...	3034,00	3034,00	3203,00	3765,00	5229,00	4287,00	3879,00	3297,00
	220(300)x95x76	I-220385 - ...	3133,00	3133,00	3310,00	3910,00	5439,00	4462,00	4020,00	3406,00
	180(260)x100x76	I-180390 - ...	2925,00	2925,00	3097,00	3734,00	5161,00	4256,00	3843,00	3188,00
	200(280)x100x76	I-200395 - ...	3068,00	3068,00	3240,00	3869,00	5372,00	4430,00	3986,00	3336,00
	220(300)x100x76	I-220400 - ...	3172,00	3172,00	3344,00	4009,00	5616,00	4602,00	4131,00	3445,00
100	240(320)x100x76	I-240420 - ...	3346,00	3346,00	3554,00	4152,00	5858,00	4810,00	4282,00	3661,00

TISCH NACH MASS

Tischplatte*	I-F3080 - ...	655,00	655,00	705,00	842,00	1183,00	1004,00	863,00	723,00
Tischbeine**	I-F3090 - ...	2090,00	2090,00	2181,00	2675,00	3728,00	2995,00	2756,00	2246,00

* Preis je m² (Mindestberechnung 1 m²) - Berechnungsbeispiel Tischmaß 205 x 90 cm: 2,05 x 0,90 = 1,85 m² x Quadratmeterpreis nach Holzart (Preis/m²) = Preis der Tischplatte
** Pauschalpreis für 4 Tischbeine (Untergestell) passend zur Tischplatte

HINWEISE & INFORMATION ZU TISCH NACH MASS

- Bitte **IMMER** Tischplatte UND Tischbeine zusammen bestellen!
- Minimales Tischmaß: 160,0 x 80,0 cm (L x B)
- Maximales Tischmaß: 240,0 x 125,0 cm (L x B)
- F3 (Verlängerungsplatte 80,0 cm) erst ab einer Tischlänge von 160,0 cm möglich!
- Weitere Sonderlängen auf Anfrage möglich!

Aufpreis	Tischbeine höher bis 10 cm	Tischbeine kürzer
156,00		73,00

4-Fuß-Esstisch F3 Gestellauszug (Einhandtechnik) mit innenliegender, geklappter Verlängerungsplatte (nur auf einer Seite ausziehbar)
Tischplattenstärke 3,0 cm, Zargenhöhe 9,0 cm, Beinfreiheit 64,0 cm, Beinprofil 10,0 x 10,0 cm

Bestellbeispiel:

Tisch mit F3, 200,0 (300,0) x 95,0 cm, in Rotkenbuche = I-200610-3

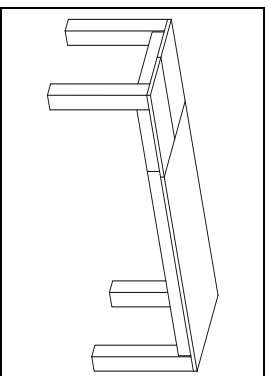

Breite	Maße in cm L x B x H	Artikel-Nr. Bitte Holz-Nr. ergänzen!	Holz-Nr. 2 gedäpfte Buche	Holz-Nr. 3 Rotkenbuche	Holz-Nr. 4 rustikale Astische	Holz-Nr. 5 Eiche	Holz-Nr. 6 amerik. Nußbaum	Holz-Nr. 10 rustikaler Nußbaum	Holz-Nr. 14 Eiche BIANCO	Holz-Nr. 16 rust. Astische BIANCO
80	180(280)x80x76 200(300)x80x76 180(280)x90x76 200(300)x90x76	I-180580 - ... I-200500 - ... I-200580 - ... I-200600 - ...	2826,00 2891,00 2925,00 3068,00	2826,00 2891,00 2925,00 3068,00	2990,00 3026,00 3065,00 3240,00	3518,00 3627,00 3661,00 3804,00	4742,00 4984,00 5018,00 5195,00	3835,00 4079,00 4116,00 4287,00	3627,00 3736,00 3767,00 3916,00	3084,00 3117,00 3151,00 3336,00
90	180(280)x95x76 200(300)x95x76 220(320)x95x76	I-180590 - ... I-200610 - ... I-220620 - ...	2961,00 3102,00 3211,00	2961,00 3102,00 3211,00	3097,00 3271,00 3380,00	3692,00 3838,00 3978,00	5091,00 5299,00 5507,00	4186,00 4358,00 4534,00	3806,00 3957,00 4095,00	3188,00 3372,00 3484,00
95	180(280)x100x76 200(300)x100x76 220(320)x100x76	I-180500 - ... I-200510 - ... I-220630 - ...	2995,00 3133,00 3240,00	2995,00 3133,00 3240,00	3164,00 3310,00 3411,00	3804,00 3939,00 4085,00	5229,00 5439,00 5686,00	4321,00 4498,00 4672,00	3916,00 4064,00 4212,00	3263,00 3406,00 3515,00
100	240(340)x100x76	I-240640 - ...	3414,00	3414,00	3627,00	4225,00	5931,00	4885,00	4352,00	3736,00

TISCH NACH MASS									
Tischplatte*	I-F3100 - ...	655,00	655,00	705,00	842,00	1183,00	1004,00	863,00	723,00
Tischbeine**	I-F3110 - ...	2163,00	2163,00	2257,00	2746,00	3804,00	3068,00	2829,00	2322,00

Aufpreis	Tischbeine höher bis 10 cm	Tischbeine kürzer
156,00		73,00

* Preis je m² (Mindestberechnung 1 m²) - Berechnungsbeispiel: Tischmaß 205 x 90 cm: 2,05 x 0,90 = 1,85 m² x Quadratmeterpreis nach Holzart (Preis/m²) = Preis der Tischplatte
** Pauschalpreis für 4 Tischbeine (Untergestell) passend zur Tischplatte

HINWEISE & INFORMATION ZU TISCH NACH MASS

- Bitte **IMMER** Tischplatte UND Tischbeine zusammen bestellen!
- Minimales Tischmaß: 180,0 x 80,0 cm (L x B)
- Maximales Tischmaß: 240,0 x 125,0 cm (L x B)
- F3 (Verlängerungsplatte 100,0 cm) erst ab einer Tischlänge von 180,0 cm möglich!
- Weitere Sonderlängen auf Anfrage möglich!

4-Fuß-Esstisch F3 Gestellauszug (Einhandtechnik) mit innenliegenden, geklappten Verlängerungsplatten (nur auf einer Seite ausziehbar)
Tischplattenstärke 3,0 cm, Zargenhöhe 9,0 cm, Beinfreiheit 64,0 cm, Beinprofil 10,0 x 10,0 cm

Bestellbeispiel:

Tisch mit F3, 200,0 (300,0) x 95,0 cm, in Rotkenbuche = I-200611-3

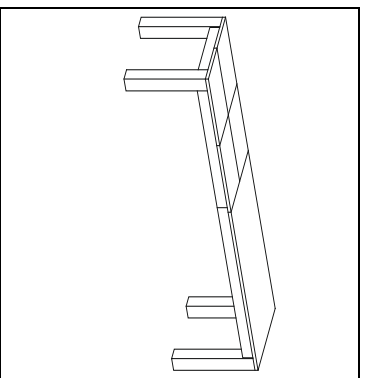

Breite	Maße in cm L x B x H	Artikel-Nr. Bitte Holz-Nr. ergänzen!	Holz-Nr. 2 gedäpfte Buche	Holz-Nr. 3 Rotkenbuche	Holz-Nr. 4 rustikale Astische	Holz-Nr. 5 Eiche	Holz-Nr. 6 amerik. Nußbaum	Holz-Nr. 10 rustikaler Nußbaum	Holz-Nr. 14 Eiche BIANCO	Holz-Nr. 16 rust. Astische BIANCO	Aufpreis Tischbeine höher bis 10 cm	Tischbeine Kürzer
80	160(250)x80x76*** 180(280)x80x76 200(300)x80x76	I-160311 - ... I-180581 - ... I-200501 - ...	2826,00 2967,00 3034,00	2826,00 2967,00 3034,00	2990,00 3133,00 3167,00	3518,00 3661,00 3767,00	4742,00 4880,00 5125,00	3835,00 3973,00 4222,00	3624,00 3767,00 3882,00	3081,00 3227,00 3263,00		
95	160(250)x90x76*** 180(280)x90x76 200(300)x90x76	I-160341 - ... I-200581 - ... I-200611 - ...	2925,00 3068,00 3208,00	2925,00 3068,00 3208,00	3065,00 3206,00 3383,00	3661,00 3806,00 3939,00	5018,00 5161,00 5333,00	4256,00 4430,00 4430,00	3918,00 3918,00 4061,00	3305,00 3487,00 3190,00		
100	160(250)x95x76*** 180(280)x95x76 200(300)x95x76	I-160356 - ... I-180591 - ... I-200611 - ...	2961,00 3102,00 3240,00	2961,00 3102,00 3240,00	3097,00 3237,00 3414,00	3692,00 3835,00 3981,00	5091,00 5229,00 5439,00	4186,00 4324,00 4498,00	3809,00 3955,00 4095,00	3190,00 336,00 3518,00	156,00	73,00
	220(320)x95x76 160(250)x100x76*** 180(280)x100x76 200(300)x100x76 220(320)x100x76 240(340)x100x76	I-220621 - ... I-160501 - ... I-180501 - ... I-200511 - ... I-220631 - ... I-240641 - ...	3351,00 2995,00 3136,00 3279,00 3383,00 3554,00	3351,00 2995,00 3136,00 3279,00 3383,00 3554,00	3520,00 3164,00 3310,00 3450,00 3554,00 3767,00	4121,00 3804,00 3939,00 4082,00 4228,00 4368,00	5650,00 5229,00 5372,00 5580,00 5821,00 6068,00	4675,00 4321,00 3916,00 4462,00 4641,00 4810,00	4238,00 3916,00 4061,00 4209,00 4358,00 5021,00	3627,00 3260,00 3406,00 3552,00 3661,00 3882,00		
TISCH NACH MASS												
	Tischplatte*	I-F3101 - ...	655,00	655,00	705,00	842,00	1183,00	1004,00	863,00	723,00		
	Tischbeine**	I-F3111 - ...	2304,00	2304,00	2395,00	2889,00	3942,00	3208,00	2967,00	2462,00		

* Preis je m² (Mindestberechnung 1 m²) - Berechnungsbeispiel: Tischmaß 205 x 90 cm: 2,05 x 0,90 = 1,85 m² x Quadratmeterpreis nach Holzart (Preis/m²) = Preis der Tischplatte

** Pauschalpreis für 4 Tischbeine (Untergestell) passend zur Tischplatte

HINWEISE & INFORMATION ZU TISCH NACH MASS

*** **F3 (Verlängerungsplatten 2x50,0 cm) erst ab einer Tischlänge von 180,0 cm möglich! Bei Tischlänge 160,0 cm nur mit 2x45,0 cm möglich!**

- Bitte **IMMER** Tischplatte UND Tischbeine zusammen bestellen!
- Minimales Tischmaß: mit 2x45er Verlängerung: 160,0 x 80,0 cm (L x B); mit 2x50er Verlängerung: 180,0 x 80,0 cm
- Maximales Tischmaß: 240,0 x 100,0 cm (L x B)
- Weitere Sonderlängen auf Anfrage möglich!

4-Fuß-Esstisch F3 Gestellauszug (Einhandtechnik) mit innenliegender, geklappter Verlängerungsplatte (nur auf einer Seite ausziehbar)
Tischplattenstärke 3,0 cm, Zargenhöhe 9,0 cm, Beinfreiheit 64,0 cm, Beinprofil 10,0 x 10,0 cm

Bestellbeispiel:

Tisch mit F3, 200,0 (320,0) x 95,0 cm, in Rotkenbuche = I-200750-3

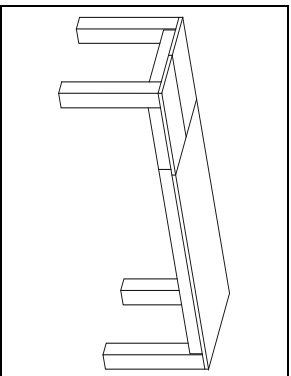

Breite	Maße in cm L x B x H	Artikel-Nr. Bitte Holz-Nr. ergänzen!	Holz-Nr. 2 gedämpfte Buche	Holz-Nr. 3 Rotkenbuche	Holz-Nr. 4 rustikale Astische	Holz-Nr. 5 Eiche	Holz-Nr. 6 amerik. Nußbaum	Holz-Nr. 10 rustikaler Nußbaum	Holz-Nr. 14 Eiche BIANCO	Holz-Nr. 16 rust. Astische BIANCO
90	200(320)x90x76	I-200740 - ...	3133,00	3133,00	3310,00	3869,00	5265,00	4358,00	3986,00	3406,00
	220(340)x90x76	I-200760 - ...	3279,00	3279,00	3450,00	4009,00	5405,00	4498,00	4131,00	3552,00
	240(360)x90x76	I-240780 - ...	3414,00	3414,00	3591,00	4152,00	5546,00	4644,00	4282,00	3695,00
	200(320)x95x76	I-200750 - ...	3172,00	3172,00	3344,00	3910,00	5372,00	4430,00	4020,00	3445,00
	220(340)x95x76	I-220770 - ...	3312,00	3312,00	3450,00	4051,00	5507,00	4602,00	4163,00	3552,00
	240(360)x95x76	I-240790 - ...	3453,00	3453,00	3591,00	4152,00	5616,00	4644,00	4282,00	3695,00
	200(320)x100x76	I-200745 - ...	3211,00	3211,00	3380,00	4009,00	5507,00	4571,00	4131,00	3484,00
	220(340)x100x76	I-220765 - ...	3346,00	3346,00	3487,00	4152,00	5751,00	4742,00	4282,00	3591,00
	240(360)x100x76	I-240785 - ...	3484,00	3484,00	3661,00	4295,00	5998,00	4958,00	4428,00	3767,00
	200(320)x110x76	I-220755 - ...	3414,00	3414,00	3591,00	4152,00	5616,00	4644,00	4282,00	3695,00
	220(340)x110x76	I-220775 - ...	3554,00	3554,00	3692,00	4261,00	5964,00	4779,00	4384,00	3806,00
	240(360)x110x76	I-240795 - ...	3728,00	3728,00	3910,00	4397,00	6107,00	4958,00	4534,00	4020,00

TISCH NACH MASS

Tischplatte*	I-F3120 - ...	655,00	655,00	705,00	842,00	1183,00	1004,00	863,00	723,00
Tischbeine**	I-F3130 - ...	2236,00	2236,00	2322,00	2811,00	3869,00	3133,00	2904,00	2389,00

* Preis je m² (Mindestberechnung 1 m²) - Berechnungsbeispiel Tischmaß 205 x 90 cm: 2,05 x 0,90 = 1,85 m² x Quadratmeterpreis nach Holzart (Preis/m²) = Preis der Tischplatte
** Pauschalpreis für 4 Tischbeine (Untergestell) passend zur Tischplatte

HINWEISE & INFORMATION zu TISCH NACH MASS

- Bitte **IMMER** Tischplatte UND Tischbeine zusammen bestellen!
- Minimales Tischmaß: 200,0 x 90,0 cm (L x B)
- Maximales Tischmaß: 240,0 x 125,0 cm (L x B)
- F3 Verlängerungsplatte 120,0 cm) erst ab einer Tischlänge von 200,0 cm möglich!
- Weitere Sonderlängen auf Anfrage möglich!

Aufpreis	Tischbeine höher bis 10 cm	Tischbeine kürzer
	156,00	73,00

4-Fuß-Esstisch F3 Gestellauszug (Einhandtechnik) mit innenliegenden, geklappten Verlängerungsplatten (nur auf einer Seite ausziehbar)
Tischplattenstärke 3,0 cm, Zargenhöhe 9,0 cm, Beinfreiheit 64,0 cm, Beinprofil 10,0 x 10,0 cm

Bestellbeispiel:

Tisch mit F3, 200,0 (320,0) x 95,0 cm, in Rotkenbuche = I-200850 - 3

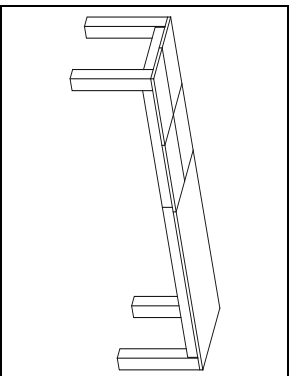

Breite	Maße in cm L x B x H	Artikel-Nr. Bitte Holz-Nr. ergänzen!	Holz-Nr. 2 gedäpfte Buche	Holz-Nr. 3 Rotkenbuche	Holz-Nr. 4 rustikale Astische	Holz-Nr. 5 Eiche	Holz-Nr. 6 amerik. Nußbaum	Holz-Nr. 10 rustikaler Nußbaum	Holz-Nr. 14 Eiche BIANCO	Holz-Nr. 16 rust. Astische BIANCO
90	200(320)x90x76	I-200840 - ...	3279,00	3279,00	3450,00	4009,00	5405,00	4498,00	4131,00	3552,00
	220(340)x90x76	I-200860 - ...	3414,00	3414,00	3591,00	4152,00	5546,00	4644,00	4282,00	3695,00
	240(360)x90x76	I-240880 - ...	3554,00	3554,00	3734,00	4295,00	5686,00	4779,00	4428,00	3843,00
95	200(320)x95x76	I-200850 - ...	3312,00	3312,00	3487,00	4051,00	5507,00	4571,00	4163,00	3591,00
	220(340)x95x76	I-220870 - ...	3453,00	3453,00	3591,00	4186,00	5720,00	4644,00	4311,00	3695,00
	240(360)x95x76	I-240890 - ...	3596,00	3596,00	3734,00	4295,00	5790,00	4779,00	4428,00	3843,00
100	200(320)x100x76	I-200845 - ...	3346,00	3346,00	3518,00	4152,00	5650,00	4709,00	4282,00	3627,00
	220(340)x100x76	I-220865 - ...	3484,00	3484,00	3627,00	4295,00	5892,00	4885,00	4428,00	3736,00
	240(360)x100x76	I-240885 - ...	3658,00	3658,00	3838,00	4441,00	6141,00	5091,00	4568,00	3957,00
110	200(320)x110x76	I-220855 - ...	3554,00	3554,00	3734,00	4295,00	5751,00	4779,00	4428,00	3843,00
	220(340)x110x76	I-220875 - ...	3697,00	3697,00	3838,00	4397,00	6107,00	4914,00	4534,00	3957,00
	240(360)x110x76	I-240895 - ...	3869,00	3869,00	4051,00	4540,00	6248,00	5091,00	4680,00	4163,00

TISCH NACH MASS

Tischplatte*	I-F3260 - ...	655,00	655,00	705,00	842,00	1183,00	1004,00	863,00	723,00
Tischbeine**	I-F3270 - ...	2369,00	2369,00	2462,00	2954,00	4009,00	3279,00	3045,00	2535,00

* Preis je m² (Mindestberechnung 1 m²) - Berechnungsbeispiel Tischmaß 205 x 90 cm: 2,05 x 0,90 = 1,85 m² x Quadratmeterpreis nach Holzart (Preis/m²) = Preis der Tischplatte
** Pauschalpreis für 4 Tischbeine (Untergestell) passend zur Tischplatte

HINWEISE & INFORMATION zu TISCH NACH MASS

- Bitte **IMMER** Tischplatte UND Tischbeine zusammen bestellen!
- Minimales Tischmaß: 200,0 x 90,0 cm (L x B)
- Maximales Tischmaß: 240,0 x 125,0 cm (L x B)
- F3 (Verlängerungsplatten 2x60,0 cm) erst ab einer Tischlänge von 200,0 cm möglich!
- Weitere Sonderlängen auf Anfrage möglich!

Aufpreis	Tischbeine höher bis 10 cm	Tischbeine kürzer
----------	----------------------------------	----------------------

156,00

73,00

Sitz Holz, Beinprofil 6,0 x 6,0 cm, Metallausführungen wahlweise nickelfarbig gebürstet oder RAL7021 Schwarzgrau

Untergestell aus Holz, inkl. Gleiter, Sitzhöhe: 46,0 cm, Sitztiefe: 40,0 cm

Minimalmaß: 95,0 cm (L), Maximalmaß: 260,0 (L) cm (weitere Sonderlängen auf Anfrage möglich)

Bestellbeispiel nickelfarbig gebürstet:

Bestellbeispiel RAL7021:

Einzelbank 120,0 cm, Rücken Holz, Sitz Holz, in Rotkernbuche = I-81120 - 3
Einzelbank 120,0 cm, Rücken Holz, Sitz Holz, in Rotkernbuche = I-81120 - 3 / RAL7021

Maße in cm L x T x H	Artikel-Nr. Bitte Holz-Nr. einzeichnen	Preisgruppe	Holz-Nr. 2 gedärfte Buche	Holz-Nr. 3 Rotkernbuche	Holz-Nr. 4 rustikale Asterche	Holz-Nr. 5 Eiche	Holz-Nr. 6 amerik. Nußbaum	Holz-Nr. 10 rustikaler Nußbaum	Holz-Nr. 14 Eiche BIANCO	Holz-Nr. 16 rust. Astelche BIANCO	
Vorbank, Sitz Holz											
95 x 40 x 46	I-B0095 - ...		588,00	588,00	624,00	749,00	1089,00	900,00	770,00	637,00	
120 x 40 x 46	I-B0120 - ...		718,00	718,00	757,00	915,00	1323,00	1097,00	944,00	785,00	
140 x 40 x 46	I-B0140 - ...		749,00	749,00	803,00	965,00	1386,00	1152,00	991,00	827,00	
160 x 40 x 46	I-B0160 - ...		837,00	837,00	889,00	1066,00	1547,00	1279,00	1102,00	918,00	
180 x 40 x 46	I-B0180 - ...		915,00	915,00	972,00	1170,00	1677,00	1388,00	1201,00	1001,00	
200 x 40 x 46	I-B0200 - ...		996,00	996,00	1061,00	1271,00	1825,00	1521,00	1310,00	1089,00	
**220 x 40 x 46	I-B0220 - ...		1238,00	1238,00	1292,00	1529,00	2135,00	1802,00	1573,00	1329,00	
**240 x 40 x 46	I-B0240 - ...		1321,00	1321,00	1365,00	1633,00	2283,00	1932,00	1680,00	1420,00	
* fhm x 40 x 46	I-B0500 - ...		647,00	647,00	699,00	837,00	1178,00	998,00	858,00	718,00	
* Hinweis zu Bank nach Maß!											
Ab einschließlich einem Stellmaß von 220,0 cm wird bei Bank nach Maß gegen Aufpreis mittig ein zusätzliches Beinpaar aus Stabilitätsgründen angebracht!											
nach Maß											
Art-Nr. Aufpreis											
AP-SB 166,00											

Maße in cm L x T x H	Artikel-Nr. Bitte Holz-Nr. einzeichnen	Preisgruppe	Holz-Nr. 2 gedärfte Buche	Holz-Nr. 3 Rotkernbuche	Holz-Nr. 4 rustikale Asterche	Holz-Nr. 5 Eiche	Holz-Nr. 6 amerik. Nußbaum	Holz-Nr. 10 rustikaler Nußbaum	Holz-Nr. 14 Eiche BIANCO	Holz-Nr. 16 rust. Astelche BIANCO	
Einzelbank, Rücken Holz, Sitz Holz											
95 x 48 x 86	I-B1095 - ...		868,00	868,00	926,00	1113,00	1599,00	1334,00	1149,00	959,00	
120 x 48 x 86	I-B1120 - ...		1037,00	1037,00	1102,00	1305,00	1877,00	1557,00	1339,00	1134,00	
140 x 48 x 86	I-B1140 - ...		1074,00	1074,00	1147,00	1365,00	1976,00	1641,00	1412,00	1178,00	
160 x 48 x 86	I-B1160 - ...		1183,00	1183,00	1253,00	1505,00	2161,00	1797,00	1552,00	1300,00	
180 x 48 x 86	I-B1180 - ...		1284,00	1284,00	1357,00	1628,00	2340,00	1942,00	1674,00	1404,00	
200 x 48 x 86	I-B1200 - ...		1386,00	1386,00	1479,00	1771,00	2530,00	2101,00	1815,00	1521,00	
**220 x 48 x 86	I-B1220 - ...		1760,00	1760,00	1849,00	2163,00	2985,00	2527,00	2215,00	1851,00	
**240 x 48 x 86	I-B1240 - ...		1867,00	1867,00	1963,00	2296,00	3175,00	2688,00	2356,00	2018,00	
* fhm x 48 x 86	I-B1500 - ...		967,00	967,00	1045,00	1219,00	1737,00	1456,00	1256,00	1076,00	
* Hinweis zu Bank nach Maß!											
Ab einschließlich einem Stellmaß von 220,0 cm wird bei Bank nach Maß aus Stabilitätsgründen gegen Aufpreis ein zusätzliches Beinpaar und bei Bänken mit Rückenlehne ein zusätzlicher Metallbügel angebracht.											
nach Maß											
Art-Nr. Aufpreis											
AP-SBR 270,00											

Maße in cm L x T x H	Artikel-Nr. Bitte Holz-Nr. einzeichnen	Preisgruppe	Holz-Nr. 2 gedärfte Buche	Holz-Nr. 3 Rotkernbuche	Holz-Nr. 4 rustikale Asterche	Holz-Nr. 5 Eiche	Holz-Nr. 6 amerik. Nußbaum	Holz-Nr. 10 rustikaler Nußbaum	Holz-Nr. 14 Eiche BIANCO	Holz-Nr. 16 rust. Astelche BIANCO	
Einzelbank, geteilter Rücken Holz, Sitz Holz											
95 x 48 x 86	I-B2095 - ...		900,00	900,00	967,00	1147,00	1659,00	1370,00	1178,00	988,00	
120 x 48 x 86	I-B2120 - ...		1066,00	1066,00	1134,00	1357,00	1950,00	1622,00	1404,00	1170,00	
140 x 48 x 86	I-B2140 - ...		1110,00	1110,00	1183,00	1414,00	2031,00	1682,00	1453,00	1214,00	
160 x 48 x 86	I-B2160 - ...		1217,00	1217,00	1308,00	1557,00	2239,00	1856,00	1599,00	1336,00	
180 x 48 x 86	I-B2180 - ...		1316,00	1316,00	1396,00	1672,00	2400,00	1999,00	1724,00	1433,00	
200 x 48 x 86	I-B2200 - ...		1433,00	1433,00	1526,00	1817,00	2613,00	2171,00	1880,00	1508,00	
**220 x 48 x 86	I-B2220 - ...		1802,00	1802,00	1893,00	2210,00	3058,00	2590,00	2275,00	1945,00	
**240 x 48 x 86	I-B2240 - ...		1906,00	1906,00	2015,00	2347,00	3247,00	2756,00	2423,00	2002,00	
* fhm x 48 x 86	I-B2500 - ...		998,00	998,00	1079,00	1300,00	1802,00	1526,00	1334,00	1113,00	
* Hinweis zu Bank nach Maß!											
Ab einschließlich einem Stellmaß von 220,0 cm wird bei Bank nach Maß aus Stabilitätsgründen gegen Aufpreis ein zusätzliches Beinpaar und bei Bänken mit Rückenlehne ein zusätzlicher Metallbügel angebracht.											
nach Maß											
Art-Nr. Aufpreis											
AP-SBR 270,00											

Bankkeine höher bis 10 cm	Aufpreis	Bankkeine kürzer
107,00		57,00

* Mindestberechnung 1 fhm - Berechnungsbeispiel Bankmaß 185,0:100 = 1,85 fhm x Laufmeterpreis nach Holzart (Preis/fhm) = Preis der Bank
** Ab einschließlich einem Stellmaß von 220,0 cm wird aus Stabilitätsgründen standardmäßig ein zusätzliches Beinpaar und bei Bänken mit Rückenlehne ein zusätzlicher Metallbügel angebracht.

Alle Preise sind in CHF angegeben und eine UVP!

Sonder- & Einzelanfertigungen
sind jederzeit möglich.



Verschiedene Rückenlehnen Holz, Sitz Holz, Beinprofil 6,0 x 6,0 cm, Metallausführungen wahlweise nickelfarbig gebürstet oder RAL7021 Schwarzgrau
Untergestell aus Holz, inkl. Gleiter, Sitzhöhe: 46,0 cm, Sitztiefe: 40,0 cm, Naht: Ton-in-Ton-Naht, für Kontrastnaht bei Artikelnummer [...]/K ergänzen
Minimalmaß: 95,0 cm (L), Maximalmaß: 260,0 (L) cm (weitere Sonderlängen auf Anfrage möglich)

Bestellbeispiel nickelfarbig gebürstet:

Bestellbeispiel RAL7021:

Einzelbank 120,0 cm, Rücken fest gepolstert, Sitz Holz, in Rotkernbuche, Stoff Lino 89 Aubergine, Kontrastnaht = I-B3120 - 3 / L89 / K
Einzelbank 120,0 cm, Rücken fest gepolstert, Sitz Holz, in Rotkernbuche, Stoff Lino 89 Aubergine, Kontrastnaht = I-B3120 - 3 / L89 / K / RAL7021

Maße in cm L x T x H	Artikel-Nr. Bitte Holz-Nr. ergänzen!	Preisgruppe	Holz-Nr. 2		Holz-Nr. 3		Holz-Nr. 4		Holz-Nr. 5		Holz-Nr. 6		Holz-Nr. 10		Holz-Nr. 14		Holz-Nr. 16		
			gedämpfte Buche	Rotkernbuche	rustikale Asteiche	Eiche	amerik. Nußbaum	rustikaler Nußbaum	Eiche BIANCO	rust. Asteiche BIANCO	Bankbeine höher bis 10 cm	Bankbeine kürzer							
95 x 48 x 86	I-B3095-.../.../...	PG1	900,00	900,00	944,00	1066,00	1407,00	1212,00	1102,00	970,00									
		PG2	918,00	918,00	962,00	1087,00	1430,00	1235,00	1123,00	991,00									
		PG3	1024,00	1024,00	1063,00	1193,00	1526,00	1339,00	1222,00	1095,00									
		PG4	1074,00	1074,00	1115,00	1243,00	1578,00	1388,00	1277,00	1147,00									
		PGQ2	933,00	933,00	980,00	1102,00	1448,00	1251,00	1139,00	1006,00									
		PG1	1066,00	1066,00	1115,00	1269,00	1674,00	1446,00	1308,00	1152,00									
		PG2	1087,00	1087,00	1139,00	1292,00	1711,00	1477,00	1336,00	1178,00									
		PG3	1199,00	1199,00	1243,00	1404,00	1802,00	1576,00	1440,00	1284,00									
		PG4	1253,00	1253,00	1300,00	1456,00	1856,00	1630,00	1492,00	1339,00									
		PGQ2	1108,00	1108,00	1162,00	1316,00	1734,00	1498,00	1357,00	1201,00									
		PG1	1110,00	1110,00	1162,00	1336,00	1747,00	1513,00	1360,00	1216,00									
		PG2	1131,00	1131,00	1186,00	1349,00	1784,00	1547,00	1386,00	1217,00									
		PG3	1238,00	1238,00	1303,00	1456,00	1882,00	1643,00	1505,00	1336,00									
		PG4	1292,00	1292,00	1355,00	1511,00	1937,00	1700,00	1529,00	1347,00									
		PGQ2	1165,00	1165,00	1219,00	1383,00	1817,00	1578,00	1420,00	1251,00									
		140 x 48 x 86	I-B3140-.../.../...	PG1	1217,00	1217,00	1282,00	1483,00	1927,00	1664,00	1500,00	1321,00							
PG2	1243,00			1243,00	1308,00	1485,00	1963,00	1700,00	1529,00	1347,00									
PG3	1360,00			1360,00	1422,00	1596,00	2067,00	1802,00	1646,00	1461,00									
PG4	1422,00			1422,00	1482,00	1656,00	2129,00	1862,00	1708,00	1521,00									
PGQ2	1282,00			1282,00	1347,00	1524,00	2002,00	1739,00	1568,00	1386,00									
PG1	1316,00			1316,00	1375,00	1570,00	2080,00	1789,00	1617,00	1417,00									
PG2	1344,00			1344,00	1407,00	1602,00	2119,00	1823,00	1648,00	1446,00									
PG3	1464,00			1464,00	1531,00	1724,00	2236,00	1942,00	1776,00	1573,00									
PG4	1529,00			1529,00	1599,00	1786,00	2304,00	2010,00	1843,00	1638,00									
PGQ2	1386,00			1386,00	1448,00	1643,00	2161,00	1867,00	1693,00	1487,00									
PG1	1433,00			1433,00	1500,00	1713,00	2265,00	1950,00	1765,00	1550,00									
PG2	1461,00			1461,00	1529,00	1747,00	2311,00	1989,00	1802,00	1576,00									
PG3	1596,00			1596,00	1672,00	1887,00	2428,00	2119,00	1937,00	1724,00									
PG4	1667,00			1667,00	1745,00	1953,00	2499,00	2192,00	2010,00	1791,00									
PGQ2	1516,00			1516,00	1583,00	1802,00	2366,00	2044,00	1854,00	1630,00									
PG1	1802,00			1802,00	1856,00	2093,00	2691,00	2356,00	2155,00	1903,00									
PG2	1830,00	1830,00	1888,00	2129,00	2738,00	2400,00	2192,00	1937,00											
PG3	1986,00	1986,00	2049,00	2288,00	2878,00	2545,00	2350,00	2101,00											
PG4	2067,00	2067,00	2132,00	2371,00	2959,00	2629,00	2436,00	2187,00											
PGQ2	1895,00	1895,00	1955,00	2197,00	2805,00	2465,00	2259,00	2002,00											
RAL7021 Schwarzgrau statt nickelfarbig gebürstet ...RAL7021			ohne Aufpreis																
107,00 57,00																			

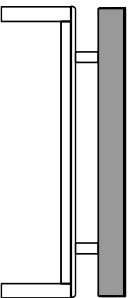

Weiter auf der nächsten Seite!

Alle Preise sind in CHF angegeben und eine UVP!

Sonder- & Einzelanfertigungen
sind jederzeit möglich.



Verschiedene Rückenlehnen Holz, Sitz Holz, Beinprofil 6,0 x 6,0 cm, Metallausführungen wahlweise nickelfarbig gebürstet oder RAL7021 Schwarzgrau
Untergestell aus Holz, inkl. Gleiter, Sitzhöhe: 46,0 cm, Sitztiefe: 40,0 cm, Naht: Ton-in-Ton-Naht, für Kontrastnaht bei Artikelnummer [...]/K] ergänzen
Minimalmaß: 95,0 cm (L), Maximalmaß: 260,0 (L) cm (weitere Sonderlängen auf Anfrage möglich)

Maße in cm L x T x H	Artikel-Nr. Bitte Holz-Nr. ergänzen!	Preisgruppe	Holz-Nr. 2 gedämpfte Buche	Holz-Nr. 3 Rottenbuche	Holz-Nr. 4 rustikale Asteiche	Holz-Nr. 5 Eiche	Holz-Nr. 6 amerik. Nußbaum	Holz-Nr. 10 rustikaler Nußbaum	Holz-Nr. 14 Eiche BIANCO	Holz-Nr. 16 rust. Asteiche BIANCO	Aufpreis Bankbeine höher bis 10 cm	Bankbeine kürzer
Einzelbank, Rücken fest gepolstert, Sitz Holz												
**240 x 48 x 86	I-B3240 ... / ... / ...	PG1	1906,00	1906,00	1958,00	2210,00	2852,00	2506,00	2285,00	2023,00		
		PG2	1940,00	1940,00	1992,00	2249,00	2907,00	2551,00	2330,00	2057,00		
		PG3	2116,00	2116,00	2179,00	2428,00	3060,00	2704,00	2499,00	2256,00		
		PG4	2213,00	2213,00	2278,00	2525,00	3159,00	2803,00	2597,00	2335,00		
		PGQ2	2015,00	2015,00	2067,00	2324,00	2982,00	2626,00	2405,00	2132,00		
		PG1	967,00	967,00	1006,00	1152,00	1492,00	1316,00	1186,00	1040,00		
		PG2	988,00	988,00	1030,00	1178,00	1521,00	1344,00	1209,00	1061,00		
		PG3	1089,00	1089,00	1134,00	1277,00	1609,00	1435,00	1313,00	1170,00		
		PG4	1144,00	1144,00	1186,00	1329,00	1664,00	1490,00	1365,00	1222,00		
		PGQ2	1009,00	1009,00	1053,00	1201,00	1542,00	1355,00	1232,00	1082,00		
* Hinweis zu Bank nach Maß!												
Ab einschließlich einem Stellmaß von 220,0 cm wird bei Bank nach Maß aus Stabilitätsgründen gegen Aufpreis ein zusätzliches Beinpaar und bei Bänken mit Rückenlehne ein zusätzlicher Metallbügel angebracht.												
RAL7021 Schwarzgrau statt nickelfarbig gebürstet ... RAL7021												
ohne Aufpreis												
										AP-SBR	270,00	

* Mindestberechnung 1 lfm - Berechnungsbeispiel Bankmaß 185,0:100 = 1,85 lfm x Laufmeterpreis nach Holzart (Preis/lfm) = Preis der Bank
** Ab einschließlich einem Stellmaß von 220,0 cm wird aus Stabilitätsgründen standardmäßig ein zusätzliches Beinpaar und bei Bänken mit Rückenlehne ein zusätzlicher Metallbügel angebracht.

Ohne Rückenlehne, Sitz fest gepolstert, Beinprofil 6,0 x 6,0 cm
Untergestell aus Holz, inkl. Gleiter, Sitzhöhe: 46,0 cm, Sitztiefe: 40,0 cm, Naht: Ton-in-Ton-Naht, für Kontrastnaht bei Artikelnummer [...]/K] ergänzen
Minimalmaß: 95,0 (L), Maximalmaß: 260,0 (L) cm (weitere Sonderlängen auf Anfrage möglich)

Bestellbeispiel: Vorbank 120,0 cm, Sitz fest gepolstert, in Rotkenbuche, Stoff Uno 89 Aubergine, Kontrastnaht = I-B0120ST - 3 / L89 / K



Maße in cm L x T x H	Artikel-Nr. Bitte Holz-Nr. ergänzen!	Preisgruppe	Holz-Nr. 2 gedämpfte Buche	Holz-Nr. 3 Rotkenbuche	Holz-Nr. 4 rustikale Asteiche	Holz-Nr. 5 Eiche	Holz-Nr. 6 amerik. Nußbaum	Holz-Nr. 10 rustikaler Nußbaum	Holz-Nr. 14 Eiche BIANCO	Holz-Nr. 16 rust. Asteiche BIANCO	Aufpreis Bankbeine höher bis 10 cm	Bankbeine kürzer
Vorbank, Sitz fest gepolstert												
95 x 40 x 46	I-B0095ST	PG1	588,00	588,00	624,00	749,00	1089,00	900,00	770,00	637,00		
	I-B0095T	PG2	598,00	598,00	634,00	762,00	1113,00	918,00	783,00	650,00		
	I-B0095LE	PG3	637,00	637,00	681,00	811,00	1147,00	959,00	832,00	705,00		
	I-B0095LE	PG4	684,00	684,00	725,00	855,00	1193,00	1004,00	879,00	749,00		
120 x 40 x 46	I-B0095ST	PGQ2	614,00	614,00	650,00	780,00	1131,00	933,00	801,00	668,00		
	I-B0120ST	PG1	718,00	718,00	772,00	915,00	1323,00	1097,00	944,00	785,00		
	I-B0120ST	PG2	733,00	733,00	772,00	931,00	1349,00	1121,00	962,00	803,00		
	I-B0120LE	PG3	783,00	783,00	829,00	983,00	1386,00	1162,00	1006,00	850,00		
140 x 40 x 46	I-B0120LE	PG4	837,00	837,00	881,00	1032,00	1440,00	1212,00	1058,00	900,00		
	I-B0120ST	PGQ2	749,00	749,00	788,00	949,00	1365,00	1136,00	980,00	819,00		
	I-B0140ST	PG1	749,00	749,00	803,00	965,00	1386,00	1152,00	991,00	827,00		
	I-B0140ST	PG2	762,00	762,00	819,00	983,00	1417,00	1178,00	1009,00	845,00		
160 x 40 x 46	I-B0140LE	PG3	829,00	829,00	876,00	1040,00	1464,00	1222,00	1069,00	907,00		
	I-B0140LE	PG4	884,00	884,00	928,00	1095,00	1518,00	1279,00	1126,00	962,00		
	I-B0140ST	PGQ2	796,00	796,00	853,00	1017,00	1451,00	1212,00	1043,00	879,00		
	I-B0160ST	PG1	837,00	837,00	889,00	1066,00	1547,00	1279,00	1102,00	918,00		
180 x 40 x 46	I-B0160ST	PG2	853,00	853,00	907,00	1087,00	1573,00	1305,00	1123,00	933,00		
	I-B0160LE	PG3	923,00	923,00	983,00	1160,00	1633,00	1360,00	1193,00	1006,00		
	I-B0160LE	PG4	985,00	985,00	1040,00	1217,00	1695,00	1422,00	1253,00	1066,00		
	I-B0160ST	PGQ2	894,00	894,00	949,00	1128,00	1617,00	1347,00	1165,00	975,00	107,00	57,00
200 x 40 x 46	I-B0180ST	PG1	915,00	915,00	972,00	1170,00	1677,00	1388,00	1201,00	1001,00		
	I-B0180ST	PG2	931,00	931,00	993,00	1193,00	1713,00	1420,00	1222,00	1024,00		
	I-B0180LE	PG3	1030,00	1030,00	1082,00	1282,00	1786,00	1505,00	1321,00	1121,00		
	I-B0180LE	PG4	1092,00	1092,00	1147,00	1344,00	1851,00	1570,00	1383,00	1180,00		
**220 x 40 x 46	I-B0180ST	PGQ2	983,00	983,00	1043,00	1243,00	1765,00	1469,00	1274,00	1074,00		
	I-B0200ST	PG1	996,00	996,00	1061,00	1271,00	1825,00	1521,00	1310,00	1089,00		
	I-B0200ST	PG2	1019,00	1019,00	1079,00	1295,00	1867,00	1555,00	1339,00	1113,00		
	I-B0200LE	PG3	1157,00	1157,00	1217,00	1430,00	1989,00	1674,00	1479,00	1253,00		
RAL7021 Schwarzgrau statt nickelfarbig gebürstet	I-B0200LE	PG4	1222,00	1222,00	1287,00	1498,00	2057,00	1745,00	1550,00	1321,00		
	I-B0200ST	PGQ2	1079,00	1079,00	1141,00	1357,00	1927,00	1617,00	1399,00	1175,00		
	I-B0220ST	PG1	1238,00	1238,00	1292,00	1529,00	2135,00	1802,00	1573,00	1329,00		
	I-B0220ST	PG2	1264,00	1264,00	1316,00	1560,00	2174,00	1833,00	1599,00	1352,00		
RAL7021 Schwarzgrau statt nickelfarbig gebürstet	I-B0220LE	PG3	1425,00	1425,00	1485,00	1724,00	2322,00	1986,00	1765,00	1521,00		
	I-B0220LE	PG4	1498,00	1498,00	1560,00	1797,00	2395,00	2059,00	1841,00	1596,00		
	I-B0220ST	PGQ2	1336,00	1336,00	1388,00	1633,00	2246,00	1906,00	1672,00	1455,00		
	ohne Aufpreis											

Weiter auf der nächsten Seite!

Ohne Rückenlehne, Sitz fest gepolstert, Beinprofil 6,0 x 6,0 cm
Untergestell aus Holz, inkl. Gleiter, Sitzhöhe: 46,0 cm, Sitztiefe: 40,0 cm, Naht: Ton-in-Ton-Naht, für Kontrastnaht bei Artikelnummer [...]K] ergänzen
Minimalmaß: 95,0 (L), Maximalmaß: 260,0 (L) cm (weitere Sonderlängen auf Anfrage möglich)

Maße in cm L X T X H	Artikel-Nr. Bitte Holz-Nr. ergänzen!	Preisgruppe	Holz-Nr. 2		Holz-Nr. 3		Holz-Nr. 4		Holz-Nr. 5		Holz-Nr. 6		Holz-Nr. 10		Holz-Nr. 14		Holz-Nr. 16		Banklehne höher bis 10 cm	Banklehne kürzer	
			gedämpfte Buche	Rotkenibuche	rustikale Asteiche	Eiche	amerik. Nußbaum	rustikaler Nußbaum	Eiche BIANCO	rust. Asteiche BIANCO											
Vorbank, Sitz fest gepolstert																					
**240 x 40 x 46	I-B0240ST	PG1	1321,00	1321,00	1365,00	1633,00	2283,00	1932,00	1680,00	1420,00											
	I-B0240ST	PG2	1344,00	1344,00	1388,00	1661,00	2324,00	1966,00	1713,00	1443,00											
	I-B0240LE	PG3	1518,00	1518,00	1583,00	1856,00	2491,00	2150,00	1906,00	1625,00											
	I-B0240LE	PG4	1628,00	1628,00	1693,00	1963,00	2600,00	2257,00	2015,00	1734,00											
	I-B0240ST	PG02	1425,00	1425,00	1469,00	1742,00	2408,00	2049,00	1797,00	1524,00											
	I-B0500ST	PG1	647,00	647,00	699,00	837,00	1178,00	998,00	858,00	718,00											
	I-B0500ST	PG2	681,00	681,00	733,00	879,00	1235,00	1050,00	897,00	751,00											
	I-B0500LE	PG3	757,00	757,00	811,00	949,00	1355,00	1115,00	975,00	832,00											
	I-B0500LE	PG4	806,00	806,00	858,00	998,00	1407,00	1165,00	1024,00	881,00											
	I-B0500ST	PG02	699,00	699,00	749,00	894,00	1251,00	1066,00	915,00	770,00											
* Hinweis zu Bank nach Maß!																					
Ab einschließlich einem Stelmaß von 220,0 cm wird bei Bank nach Maß gegen Aufpreis mittig ein zusätzliches Beinpaar aus Stahlkittgründen angebracht!																			Art-Nr.	Aufpreis	
RAL7021 Schwarzgrau statt nickelfarbig gebürstet ..RAL7021																			AP-5B	166,00	

* Mindestberechnung 1 lfm - Berechnungsbeispiel Bankmaß 185,0:100 = 1,85 lfm x Laufmeterpreis nach Holzart (Preis/lfm) = Preis der Bank
** Ab einschließlich einem Stelmaß von 220,0 cm wird aus Stabilitätsgründen standardmäßig ein zusätzliches Beinpaar und bei Bänken mit Rückenlehne ein zusätzlicher Metallbügel angebracht.

Rücken Holz, Sitz fest gepolstert, Beinprofil 6,0 x 6,0 cm, Metallausführungen wahlweise nickelfarbig gebürstet oder RAL7021 Schwarzgrau
Untergestell aus Holz, inkl. Gleiter, Sitzhöhe: 46,0 cm, Sitztiefe: 40,0 cm, Naht: Ton-in-Ton-Naht, für Kontrastnaht bei Artikelnummer [...]/K] ergänzen
Minimalmaß: 95,0 (L), Maximalmaß: 260,0 (L) cm (weitere Sonderlängen auf Anfrage möglich)

Bestellbeispiel nickelfarbig gebürstet: Einzelbank 120,0 cm, Rücken Holz, Sitz fest gepolstert, in Rotkernbuche, Stoff Lino 89 Aubergine, Kontrastnaht = I-B11205T - 3 / L89 / K / RAL7021
Bestellbeispiel RAL7021: Einzelbank 120,0 cm, Rücken Holz, Sitz fest gepolstert, in Rotkernbuche, Stoff Lino 89 Aubergine, Kontrastnaht = I-B11205T - 3 / L89 / K / RAL7021

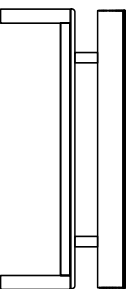

Maße in cm L X T X H	Artikel-Nr. Bitte Holz-Nr. ergänzen!	Preisgruppe	Holz-Nr. 2		Holz-Nr. 3		Holz-Nr. 4		Holz-Nr. 5		Holz-Nr. 6		Holz-Nr. 10		Holz-Nr. 14		Holz-Nr. 16		Banklehne Höher bis 10 cm	Banklehne Kürzer		
			gedämpfte Buche	Rotkernbuche	rustikale Asteiche	Eiche	amerik. Nußbaum	rustikaler Nußbaum	Eiche BLANCO	rust. Asteiche BLANCO												
95 x 48 x 86	I-B10955T .../.../...	PG1	868,00	868,00	926,00	1113,00	1599,00	1334,00	1149,00	959,00												
	I-B10955T .../.../...	PG2	887,00	887,00	946,00	1134,00	1617,00	1349,00	1175,00	975,00												
	I-B10955T .../.../...	PG3	928,00	928,00	985,00	1173,00	1664,00	1383,00	1204,00	1009,00												
	I-B10955T .../.../...	PG4	975,00	975,00	1030,00	1217,00	1711,00	1430,00	1251,00	1056,00												
	I-B10955T .../.../...	PGQ2	902,00	902,00	962,00	1149,00	1633,00	1365,00	1193,00	993,00												
	I-B11205T .../.../...	PG1	1037,00	1037,00	1087,00	1305,00	1877,00	1557,00	1399,00	1134,00												
	I-B11205T .../.../...	PG2	1058,00	1058,00	1123,00	1334,00	1903,00	1576,00	1362,00	1157,00												
	I-B11205T .../.../...	PG3	1105,00	1105,00	1170,00	1362,00	1940,00	1622,00	1409,00	1201,00												
	I-B11205T .../.../...	PG4	1157,00	1157,00	1219,00	1417,00	1992,00	1672,00	1459,00	1253,00												
	I-B11405T .../.../...	PG1	1074,00	1074,00	1139,00	1349,00	1919,00	1594,00	1381,00	1173,00												
	I-B11405T .../.../...	PG2	1097,00	1097,00	1147,00	1365,00	1976,00	1641,00	1412,00	1178,00												
	I-B11405T .../.../...	PG3	1157,00	1157,00	1219,00	1446,00	2051,00	1716,00	1492,00	1256,00												
	I-B11405T .../.../...	PG4	1209,00	1209,00	1277,00	1498,00	2103,00	1771,00	1550,00	1310,00												
	I-B11405T .../.../...	PGQ2	1131,00	1131,00	1206,00	1430,00	2044,00	1706,00	1469,00	1235,00												
	I-B11605T .../.../...	PG1	1183,00	1183,00	1253,00	1505,00	2161,00	1797,00	1552,00	1300,00												
	I-B11605T .../.../...	PG2	1206,00	1206,00	1277,00	1534,00	2194,00	1830,00	1578,00	1326,00												
I-B11605T .../.../...	PG3	1274,00	1274,00	1347,00	1591,00	2246,00	1885,00	1638,00	1386,00													
I-B11605T .../.../...	PG4	1334,00	1334,00	1409,00	1648,00	2309,00	1945,00	1700,00	1448,00													
I-B11605T .../.../...	PGQ2	1248,00	1248,00	1318,00	1576,00	2236,00	1872,00	1622,00	1370,00													
I-B11805T .../.../...	PG1	1284,00	1284,00	1357,00	1628,00	2340,00	1942,00	1674,00	1404,00													
I-B11805T .../.../...	PG2	1310,00	1310,00	1383,00	1659,00	2387,00	1979,00	1711,00	1427,00													
I-B11805T .../.../...	PG3	1388,00	1388,00	1477,00	1737,00	2452,00	2057,00	1789,00	1518,00													
I-B11805T .../.../...	PG4	1453,00	1453,00	1537,00	1799,00	2514,00	2119,00	1854,00	1583,00													
I-B11805T .../.../...	PGQ2	1360,00	1360,00	1433,00	1708,00	2439,00	2028,00	1763,00	1479,00													
I-B12005T .../.../...	PG1	1386,00	1386,00	1479,00	1771,00	2530,00	2101,00	1815,00	1521,00													
I-B12005T .../.../...	PG2	1417,00	1417,00	1505,00	1804,00	2582,00	2142,00	1854,00	1555,00													
I-B12005T .../.../...	PG3	1550,00	1550,00	1633,00	1927,00	2691,00	2262,00	1979,00	1682,00													
I-B12005T .../.../...	PG4	1617,00	1617,00	1703,00	1997,00	2761,00	2332,00	2049,00	1752,00													
I-B12005T .../.../...	PGQ2	1479,00	1479,00	1568,00	1867,00	2642,00	2205,00	1916,00	1617,00													
I-B12205T .../.../...	PG1	1760,00	1760,00	1849,00	2163,00	2985,00	2527,00	2215,00	1895,00													
I-B12205T .../.../...	PG2	1789,00	1789,00	1880,00	2200,00	3039,00	2571,00	2257,00	1929,00													
I-B12205T .../.../...	PG3	1945,00	1945,00	2038,00	2348,00	3167,00	2709,00	2405,00	2090,00													
I-B12205T .../.../...	PG4	2020,00	2020,00	2111,00	2423,00	3240,00	2785,00	2480,00	2166,00													
I-B12205T .../.../...	PGQ2	1862,00	1862,00	1953,00	2272,00	3112,00	2644,00	2330,00	2002,00													
RAL7021 Schwarzgrau statt nickelfarbig gebürstet ...RAL7021			ohne Aufpreis																			

Weiter auf der nächsten Seite!

Alle Preise sind in CHF angegeben und eine UVP!

Sonder- & Einzelanfertigungen
sind jederzeit möglich.



Rücken Holz, Sitz fest gepolstert, Beinprofil 6,0 x 6,0 cm, Metallausführungen wahlweise nickelfarbig gebürstet oder RAL7021 Schwarzgrau
Untergestell aus Holz, inkl. Gleiter, Sitzhöhe: 46,0 cm, Sitztiefe: 40,0 cm, Naht: Ton-in-Ton-Naht, für Kontrastnaht bei Artikelnummer [...] /K] ergänzen
Minimalmaß: 95,0 (L), Maximalmaß: 260,0 (L) cm (weitere Sonderlängen auf Anfrage möglich)

Maße in cm L x T x H	Artikel-Nr. Bitte Holz-Nr. ergänzen!	Preisgruppe	Holz-Nr. 2 gedämpfte Büche	Holz-Nr. 3 Roterbuche	Holz-Nr. 4 rustikale Asteiche	Holz-Nr. 5 Eiche	Holz-Nr. 6 amerik. Nußbaum	Holz-Nr. 10 rustikaler Nußbaum	Holz-Nr. 14 Eiche BIANCO	Holz-Nr. 16 rust. Asteiche BIANCO	Aufpreis Bankbeine höher bis 10 cm	Bankbeine kürzer
Einzelbank, Rücken Holz, Sitz fest gepolstert												
**240 x 48 x 86	H-B1240ST ... / ... / ...	PG1	1867,00	1867,00	1963,00	2296,00	3175,00	2688,00	2356,00	2018,00		
	H-B1240ST ... / ... / ...	PG2	1895,00	1895,00	1999,00	2337,00	3234,00	2735,00	2400,00	2051,00		
	H-B1240LE ... / ... / ...	PG3	2072,00	2072,00	2189,00	2517,00	3383,00	2889,00	2584,00	2244,00		
	H-B1240LE ... / ... / ...	PG4	2181,00	2181,00	2298,00	2626,00	3492,00	2995,00	2691,00	2353,00		
	H-B1240ST ... / ... / ...	PGQ2	1979,00	1979,00	2083,00	2418,00	3315,00	2816,00	2480,00	2132,00		
	H-B1500ST ... / ... / ...	PG1	967,00	967,00	1045,00	1219,00	1737,00	1456,00	1256,00	1076,00		
	H-B1500ST ... / ... / ...	PG2	988,00	988,00	1066,00	1248,00	1773,00	1487,00	1279,00	1102,00		
	H-B1500LE ... / ... / ...	PG3	1074,00	1074,00	1162,00	1336,00	1914,00	1565,00	1375,00	1196,00	107,00	57,00
	H-B1500LE ... / ... / ...	PG4	1126,00	1126,00	1209,00	1383,00	1960,00	1612,00	1425,00	1243,00		
	H-B1500ST ... / ... / ...	PGQ2	1004,00	1004,00	1082,00	1266,00	1789,00	1503,00	1295,00	1121,00		
nach Maß	* Hinweis zu Bank nach Maß!											
Ab einschließlich einem Stellmaß von 220,0 cm wird bei Bank nach Maß aus Stabilitätsgründen gegen Aufpreis ein zusätzliches Beinpaar und bei Bänken mit Rückenlehne ein zusätzlicher Metallbügel angebracht.												
RAL7021 Schwarzgrau statt nickelfarbig gebürstet ...RAL7021			ohne Aufpreis				AP-SBR		Aufpreis		270,00	

* Mindestberechnung 1 ffm - Berechnungsbeispiel Bankmaß 185,0:100 = 1,85 ffm x Laufmeterpreis nach Holzart (Preis/ffm) = Preis der Bank
** Ab einschließlich einem Stellmaß von 220,0 cm wird aus Stabilitätsgründen standardmäßig ein zusätzliches Beinpaar und bei Bänken mit Rückenlehne ein zusätzlicher Metallbügel angebracht.

Geteilter Rücken Holz, Sitz fest gepolstert, Beinprofil 6,0 x 6,0 cm, Metallausführungen wahlweise nickelfarbig gebürstet oder RAL7021 Schwarzgrau
Untergestell aus Holz, inkl. Gleiter, Sitzhöhe: 46,0 cm, Sitztiefe: 40,0 cm, Naht: Ton-in-Ton-Naht, für Kontrastnaht bei Artikelnummer [...] /K] ergänzen
Minimalmaß: 95,0 (L), Maximalmaß: 260,0 (L) cm (weitere Sonderlängen auf Anfrage möglich)

Bestellbeispiel nickelfarbig gebürstet: Einzelbank 120,0 cm, geteilter Rücken Holz, Sitz fest gepolstert, in Rotkernbuche, Stoff Lino 89 Aubergine, Kontrastnaht = H-B2120ST - 3 / L89 / K / RAL7021
Bestellbeispiel RAL7021: Einzelbank 120,0 cm, geteilter Rücken Holz, Sitz fest gepolstert, in Rotkernbuche, Stoff Lino 89 Aubergine, Kontrastnaht = H-B2120ST - 3 / L89 / K / RAL7021

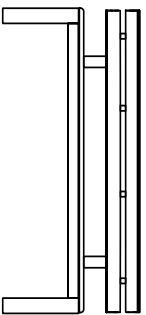

Maße in cm L x T x H	Artikel-Nr. Bitte Holz-Nr. ergänzen!	Preisgruppe	Holz-Nr. 2		Holz-Nr. 3		Holz-Nr. 4		Holz-Nr. 5		Holz-Nr. 6		Holz-Nr. 10		Holz-Nr. 14		Holz-Nr. 16		Bankreihe höher bis 10 cm	Bankreihe kürzer			
			gedämpfte Buche	Rotkernbuche	rustikale Asteriche	Eiche	amerik. Nußbaum	rustikaler Nußbaum	Eiche BIANCO	rust. Asteriche BIANCO													
95 x 48 x 86	Einzelbank, geteilter Rücken Holz, Sitz fest gepolstert	PG1	H-B2095ST	900,00	900,00	962,00	1147,00	1659,00	1370,00	1178,00	988,00												
			H-B2095ST	918,00	918,00	980,00	1170,00	1672,00	1396,00	1201,00	1006,00												
			H-B2095LE	959,00	959,00	1009,00	1201,00	1708,00	1427,00	1235,00	1043,00												
			H-B2095LE	1004,00	1004,00	1056,00	1248,00	1752,00	1472,00	1282,00	1089,00												
			H-B2095ST	933,00	933,00	996,00	1186,00	1690,00	1414,00	1217,00	1024,00												
			H-B2120ST	1066,00	1066,00	1134,00	1357,00	1950,00	1622,00	1404,00	1170,00												
			H-B2120ST	1087,00	1087,00	1157,00	1383,00	1979,00	1643,00	1427,00	1193,00												
			H-B2120LE	1136,00	1136,00	1201,00	1427,00	2020,00	1690,00	1477,00	1235,00												
			H-B2120LE	1186,00	1186,00	1253,00	1490,00	2106,00	1763,00	1534,00	1300,00												
			H-B2140ST	1240,00	1240,00	1308,00	1547,00	2163,00	1815,00	1591,00	1352,00												
			H-B2140ST	1165,00	1165,00	1240,00	1477,00	2096,00	1752,00	1518,00	1271,00												
			120 x 48 x 86		PGQ2	H-B2160ST	1217,00	1217,00	1303,00	1557,00	2239,00	1856,00	1599,00	1336,00									
H-B2160ST	1243,00	1243,00				1329,00	1586,00	2275,00	1890,00	1633,00	1360,00												
H-B2160LE	1310,00	1310,00				1383,00	1643,00	2322,00	1940,00	1698,00	1422,00												
H-B2160LE	1370,00	1370,00				1446,00	1706,00	2382,00	1999,00	1755,00	1482,00												
H-B2160ST	1284,00	1284,00				1373,00	1628,00	2317,00	1932,00	1674,00	1404,00												
H-B2180ST	1316,00	1316,00				1396,00	1672,00	2400,00	1999,00	1724,00	1433,00												
H-B2180ST	1344,00	1344,00				1422,00	1708,00	2449,00	2036,00	1755,00	1461,00												
H-B2180LE	1427,00	1427,00				1511,00	1784,00	2512,00	2106,00	1841,00	1555,00												
H-B2180LE	1490,00	1490,00				1573,00	1849,00	2577,00	2171,00	1903,00	1617,00												
H-B2180ST	1394,00	1394,00				1472,00	1760,00	2499,00	2088,00	1807,00	1513,00												
H-B2200ST	1433,00	1433,00				1526,00	1817,00	2613,00	2171,00	1880,00	1568,00												
H-B2200ST	1461,00	1461,00				1560,00	1856,00	2662,00	2213,00	1916,00	1599,00												
180 x 48 x 86		PG2	H-B2200E	1589,00	1589,00	1682,00	1916,00	2769,00	2330,00	2036,00	1732,00												
			H-B2200E	1656,00	1656,00	1752,00	2044,00	2837,00	2395,00	2103,00	1799,00												
			H-B2200ST	1524,00	1524,00	1622,00	1819,00	2725,00	2275,00	1979,00	1661,00												
			H-B2200ST	1802,00	1802,00	1893,00	2210,00	3058,00	2590,00	2275,00	1945,00												
			H-B2220ST	1830,00	1830,00	1927,00	2249,00	3112,00	2636,00	2317,00	1976,00												
			H-B2220LE	1984,00	1984,00	2083,00	2400,00	3242,00	2774,00	2465,00	2140,00												
			H-B2220LE	2057,00	2057,00	2158,00	2475,00	3318,00	2847,00	2538,00	2213,00												
			H-B2220ST	1958,00	1958,00	2005,00	2322,00	3175,00	2707,00	2389,00	2064,00												
			H-B2220ST	1958,00	1958,00	2005,00	2322,00	3175,00	2707,00	2389,00	2064,00												
			H-B2220ST	1958,00	1958,00	2005,00	2322,00	3175,00	2707,00	2389,00	2064,00												
			H-B2220ST	1958,00	1958,00	2005,00	2322,00	3175,00	2707,00	2389,00	2064,00												

Weiter auf der nächsten Seite!

Alle Preise sind in CHF angegeben und eine UVP!

Sonder- & Einzelanfertigungen
sind jederzeit möglich.



Geteilter Rücken Holz, Sitz fest gepolstert, Beinprofil 6,0 x 6,0 cm, Metallausführungen wahlweise nickelfarbig gebürstet oder RAL7021 Schwarzgrau
Untergestell aus Holz, inkl. Gleiter, Sitzhöhe: 46,0 cm, Sitztiefe: 40,0 cm, Naht: Ton-in-Ton-Naht, für Kontrastnaht bei Artikelnummer [...] /K] ergänzen
Minimalmaß: 95,0 (L), Maximalmaß: 260,0 (L) cm (weitere Sonderlängen auf Anfrage möglich)

Maße in cm L x T x H	Artikel-Nr. Bitte Holz-Nr. ergänzen!	Preisgruppe	Holz-Nr. 2		Holz-Nr. 3		Holz-Nr. 4		Holz-Nr. 5		Holz-Nr. 6		Holz-Nr. 10		Holz-Nr. 14		Holz-Nr. 16		Bankbeine höher bis 10 cm	Bankbeine kürzer	
			gedämmte Buche	Rotkenne- buche	rustikale Asteiche	Eiche	amerik. Nußbaum	rustikaler Nußbaum	Eiche BIANCO	rust. Asteiche BIANCO											
Einzelbank, geteilter Rücken Holz, Sitz fest gepolstert																					
**240 x 48 x 86	H-B2240ST ... /... /...	PG1	1906,00	1906,00	2015,00	2345,00	3247,00	2756,00	2423,00	2062,00											
	H-B2240ST ... /... /...	PG2	1940,00	1940,00	2049,00	2387,00	3310,00	2803,00	2470,00	2098,00											
	H-B2240LE ... /... /...	PG3	2111,00	2111,00	2228,00	2553,00	3445,00	2959,00	2623,00	2259,00											
	H-B2240LE ... /... /...	PG4	2223,00	2223,00	2337,00	2662,00	3554,00	3068,00	2733,00	2369,00											
	H-B2240ST ... /... /...	PGQ2	2020,00	2020,00	2129,00	2470,00	3393,00	2883,00	2551,00	2179,00											
	H-B2500ST ... /... /...	PG1	998,00	998,00	1079,00	1300,00	1802,00	1576,00	1344,00	1113,00											
	H-B2500ST ... /... /...	PG2	1022,00	1022,00	1105,00	1326,00	1838,00	1560,00	1357,00	1134,00											
	H-B2500LE ... /... /...	PG3	1115,00	1115,00	1196,00	1409,00	1989,00	1638,00	1446,00	1227,00											
	H-B2500LE ... /... /...	PG4	1165,00	1165,00	1243,00	1456,00	2036,00	1690,00	1492,00	1277,00											
	H-B2500ST ... /... /...	PGQ2	1037,00	1037,00	1123,00	1344,00	1854,00	1576,00	1375,00	1149,00											
nach Maß			* Hinweis zu Bank nach Maß!																		
Ab einschließlich einem Stellmaß von 220,0 cm wird bei Bank nach Maß aus Stabilitätsgründen gegen Aufpreis ein zusätzliches Beinpaar und bei Bänken mit Rückenlehne ein zusätzlicher Metallbügel angebracht.			* Mindestberechnung 1 ffm - Berechnungsbeispiel Bankmaß 185,0:100 = 1,85 ffm x Laufmeterpreis nach Holzart (Preis/ffm) = Preis der Bank																		
RAL7021 Schwarzgrau statt nickelfarbig gebürstet ...RAL7021			ohne Aufpreis																		
AP-SBR																				Aufpreis	
																				270,00	

* Mindestberechnung 1 ffm - Berechnungsbeispiel Bankmaß 185,0:100 = 1,85 ffm x Laufmeterpreis nach Holzart (Preis/ffm) = Preis der Bank
** Ab einschließlich einem Stellmaß von 220,0 cm wird aus Stabilitätsgründen standardmäßig ein zusätzliches Beinpaar und bei Bänken mit Rückenlehne ein zusätzlicher Metallbügel angebracht.

Rücken fest gepolstert, Sitz fest gepolstert, Beinprofil 6,0 x 6,0 cm, Metallausführungen wahlweise nickelfarbig gebürstet oder RAL7021 Schwarzgrau
Untergestell aus Holz, inkl. Gleiter, Sitzhöhe: 46,0 cm, Sitztiefe: 40,0 cm, Naht: Ton-in-Ton-Naht, für Kontrastnaht bei Artikelnummer [...]/K] ergänzen
Minimalmaß: 95,0 (L), Maximalmaß: 260,0 (L) cm (weitere Sonderlängen auf Anfrage möglich)

Bestellbeispiel nickelfarbig gebürstet: Einzelbank 120,0 cm, Rücken fest gepolstert, Sitz fest gepolstert, in Rotkernbuche, Stoff Lino 89 Aubergine, Kontrastnaht = I-B31205T - 3 / 189 / K
Bestellbeispiel RAL7021: Einzelbank 120,0 cm, Rücken fest gepolstert, Sitz fest gepolstert, in Rotkernbuche, Stoff Lino 89 Aubergine, Kontrastnaht = I-B31205T - 3 / 189 / K / RAL7021

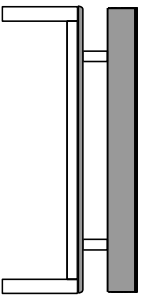

Maße in cm L x T x H	Artikel-Nr. Bitte Holz-Nr. ergänzen!	Preisgruppe	Holz-Nr. 2		Holz-Nr. 3	Holz-Nr. 4	Holz-Nr. 5	Holz-Nr. 6	Holz-Nr. 10	Holz-Nr. 14	Holz-Nr. 16	Bankhöhe höher bis 10 cm	Bankbreite kürzer
			gedämpfte Buche	Rotkernbuche									
95 x 48 x 86	I-B30955T .../.../...	PG1	900,00	900,00	944,00	1066,00	1407,00	1212,00	1102,00	970,00			
	I-B30955T .../.../...	PG2	918,00	918,00	962,00	1087,00	1430,00	1235,00	1123,00	991,00			
	I-B30951E .../.../...	PG3	1074,00	1074,00	1121,00	1243,00	1578,00	1388,00	1284,00	1157,00			
	I-B30951E .../.../...	PG4	1173,00	1173,00	1214,00	1342,00	1674,00	1487,00	1381,00	1253,00			
	I-B30955T .../.../...	PGQ2	952,00	952,00	996,00	1121,00	1464,00	1269,00	1157,00	1024,00			
	I-B31205T .../.../...	PG1	1066,00	1066,00	1115,00	1269,00	1674,00	1446,00	1308,00	1152,00			
	I-B31205T .../.../...	PG2	1087,00	1087,00	1139,00	1292,00	1711,00	1477,00	1336,00	1178,00			
	I-B31201E .../.../...	PG3	1266,00	1266,00	1316,00	1461,00	1875,00	1643,00	1513,00	1355,00			
	I-B31201E .../.../...	PG4	1370,00	1370,00	1422,00	1568,00	1979,00	1750,00	1620,00	1461,00			
	I-B31205T .../.../...	PGQ2	1126,00	1126,00	1178,00	1334,00	1750,00	1516,00	1375,00	1217,00			
	I-B31405T .../.../...	PG1	1110,00	1110,00	1162,00	1323,00	1747,00	1513,00	1360,00	1196,00			
	I-B31405T .../.../...	PG2	1131,00	1131,00	1186,00	1349,00	1784,00	1547,00	1386,00	1217,00			
140 x 48 x 86	I-B31401E .../.../...	PG3	1347,00	1347,00	1404,00	1563,00	1984,00	1747,00	1607,00	1440,00			
	I-B31401E .../.../...	PG4	1459,00	1459,00	1513,00	1672,00	2093,00	1859,00	1719,00	1552,00			
	I-B31405T .../.../...	PGQ2	1199,00	1199,00	1253,00	1417,00	1851,00	1612,00	1453,00	1284,00			
	I-B31405T .../.../...	PG1	1217,00	1217,00	1282,00	1453,00	1927,00	1664,00	1500,00	1321,00			
	I-B31605T .../.../...	PG2	1243,00	1243,00	1308,00	1485,00	1963,00	1700,00	1529,00	1347,00			
	I-B31601E .../.../...	PG3	1477,00	1477,00	1537,00	1713,00	2179,00	1914,00	1765,00	1578,00			
	I-B31601E .../.../...	PG4	1596,00	1596,00	1659,00	1833,00	2301,00	2033,00	1885,00	1700,00			
	I-B31605T .../.../...	PGQ2	1323,00	1323,00	1388,00	1565,00	2046,00	1781,00	1609,00	1427,00			
	I-B31805T .../.../...	PG1	1316,00	1316,00	1375,00	1570,00	2080,00	1789,00	1617,00	1417,00			
	I-B31805T .../.../...	PG2	1344,00	1344,00	1407,00	1602,00	2119,00	1823,00	1648,00	1446,00			
	I-B31801E .../.../...	PG3	1609,00	1609,00	1677,00	1875,00	2379,00	2090,00	1927,00	1729,00			
	I-B31801E .../.../...	PG4	1739,00	1739,00	1807,00	2002,00	2509,00	2218,00	2057,00	1856,00			
160 x 48 x 86	I-B31805T .../.../...	PGQ2	1435,00	1435,00	1498,00	1695,00	2210,00	1916,00	1742,00	1537,00			
	I-B32005T .../.../...	PG1	1433,00	1433,00	1500,00	1713,00	2265,00	1950,00	1765,00	1550,00			
	I-B32005T .../.../...	PG2	1461,00	1461,00	1529,00	1747,00	2311,00	1989,00	1802,00	1576,00			
	I-B32001E .../.../...	PG3	1776,00	1776,00	1849,00	2057,00	2605,00	2293,00	2119,00	1898,00			
	I-B32001E .../.../...	PG4	1916,00	1916,00	1989,00	2197,00	2746,00	2431,00	2259,00	2038,00			
	I-B32005T .../.../...	PGQ2	1576,00	1576,00	1643,00	1862,00	2426,00	2103,00	1916,00	1693,00			
	I-B32205T .../.../...	PG1	1802,00	1802,00	1856,00	2093,00	2691,00	2356,00	2155,00	1903,00			
	I-B32205T .../.../...	PG2	1830,00	1830,00	1888,00	2129,00	2738,00	2400,00	2192,00	1937,00			
	I-B32201E .../.../...	PG3	2181,00	2181,00	2239,00	2480,00	3076,00	2743,00	2548,00	2304,00			
	I-B32201E .../.../...	PG4	2340,00	2340,00	2395,00	2636,00	3232,00	2902,00	2704,00	2460,00			
	I-B32205T .../.../...	PGQ2	1968,00	1968,00	2028,00	2270,00	2878,00	2538,00	2332,00	2075,00			
	RAL7021 Schwarzgrau statt nickelfarbig gebürstet ...RAL7021												ohne Aufpreis

107,00

57,00

Weiter auf der nächsten Seite!

Alle Preise sind in CHF angegeben und eine UVP!

Sonder- & Einzelanfertigungen
sind jederzeit möglich.

SONDOR
ANFERTIGUNG

Rücken fest gepolstert, Sitz fest gepolstert, Beinprofil 6,0 x 6,0 cm, Metallausführungen wahlweise nickelfarbig gebürstet oder RAL7021 Schwarzgrau
Untergestell aus Holz, inkl. Gleiter, Sitzhöhe: 46,0 cm, Sitztiefe: 40,0 cm, Naht: Ton-in-Ton-Naht, für Kontrastnaht bei Artikelnummer [...]/K] ergänzen
Minimalmaß: 95,0 (L), Maximalmaß: 260,0 (L) cm (weitere Sonderlängen auf Anfrage möglich)

Maße in cm L x T x H	Artikel-Nr. Bitte Holz-Nr. ergänzen!	Preisgruppe	Holz-Nr. 2													Holz-Nr. 16		
			gedämpfte Buche	Rotkenibuche	rustikale Asteiche	Eiche	amerik. Nußbaum	rustikaler Nußbaum	Eiche BIANCO	rust. Asteiche BIANCO								
**240 x 48 x 86	Einzelbank, Rücken fest gepolstert, Sitz fest gepolstert																	
	H-B3240ST	PG1	1906,00	1906,00	1958,00	2210,00	2852,00	2506,00	2285,00	2023,00								
	H-B3240ST	PG2	1940,00	1940,00	1992,00	2249,00	2907,00	2551,00	2330,00	2057,00								
	H-B3240LE	PG3	2296,00	2296,00	2366,00	2618,00	3229,00	2883,00	2688,00	2428,00								
	H-B3240LE	PG4	2499,00	2499,00	2571,00	2821,00	3435,00	3089,00	2896,00	2634,00								
	H-B3240ST	PGQ2	2096,00	2096,00	2150,00	2408,00	3063,00	2707,00	2486,00	2213,00								
	H-B3500ST	PG1	967,00	967,00	1006,00	1152,00	1492,00	1316,00	1186,00	1040,00								
	H-B3500ST	PG2	988,00	988,00	1030,00	1178,00	1521,00	1344,00	1209,00	1061,00								
	H-B3500LE	PG3	1230,00	1230,00	1284,00	1422,00	1825,00	1583,00	1461,00	1323,00								
	H-B3500LE	PG4	1334,00	1334,00	1386,00	1524,00	1929,00	1682,00	1565,00	1427,00								
H-B3500ST	PGQ2	1022,00	1022,00	1063,00	1212,00	1555,00	1378,00	1243,00	1095,00									
nach Maß	* Hinweis zu Bank nach Maß!													Art-Nr.	Aufpreis			
Ab einschließlich einem Stellmaß von 220,0 cm wird bei Bank nach Maß aus Stabilitätsgründen gegen Aufpreis ein zusätzliches Beinpaar und bei Bänken mit Rückenlehne ein zusätzlicher Metallbügel angebracht.																		
RAL7021 Schwarzgrau statt nickelfarbig gebürstet ...RAL7021																ohne Aufpreis	AP-SBR	270,00
																Aufpreis Bankbeine höher bis 10 cm	Bankbeine kürzer	
																107,00	57,00	

* Mindestberechnung 1 ffm - Berechnungsbeispiel Bankmaß 185,0:100 = 1,85 ffm x Laufmeterpreis nach Holzart (Preis/ffm) = Preis der Bank
** Ab einschließlich einem Stellmaß von 220,0 cm wird aus Stabilitätsgründen standardmäßig ein zusätzliches Beinpaar und bei Bänken mit Rückenlehne ein zusätzlicher Metallbügel angebracht.

Alle Preise sind in CHF angegeben und eine UVP!

Sonder- & Einzelanfertigungen
sind jederzeit möglich.

SONDOR
ANFERTIGUNG

IDEAL

Welcher Eckbankschenkel passt zu welchem Tisch?

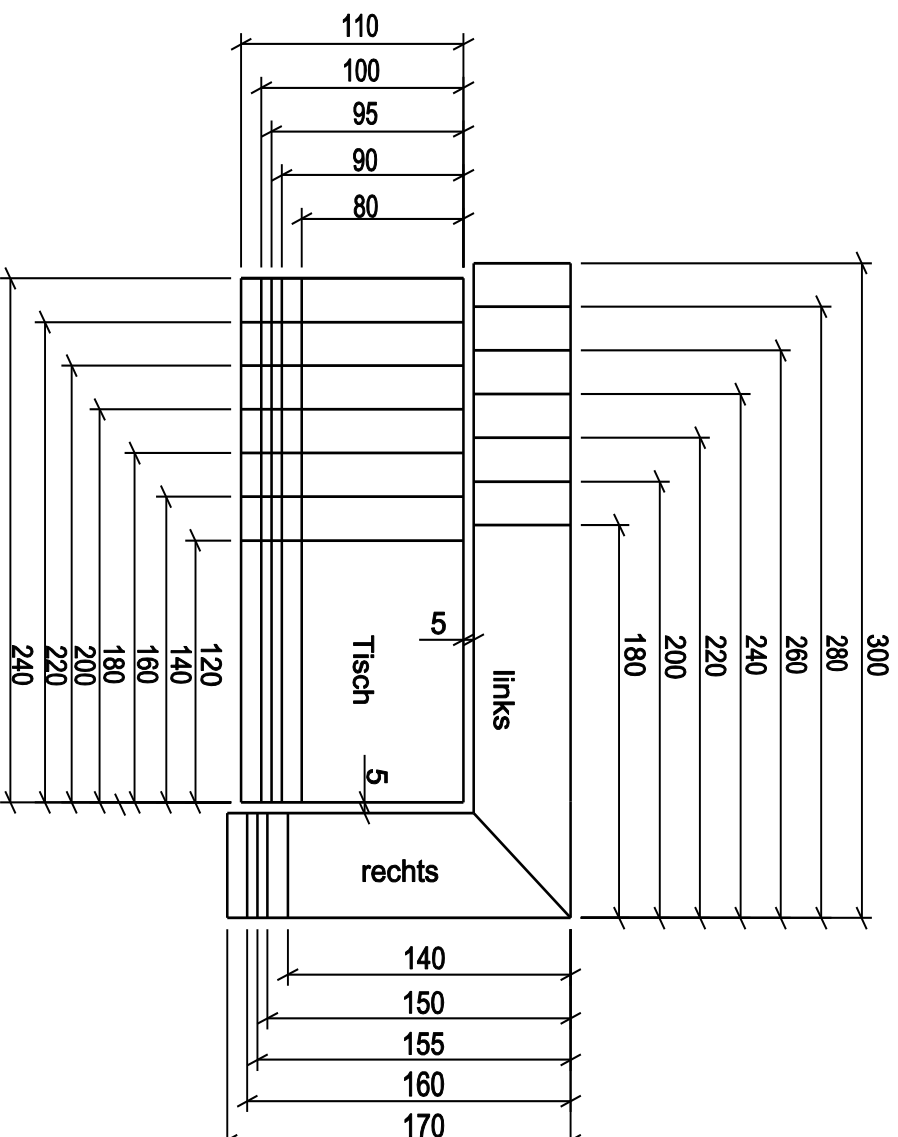

Alle Preise sind in CHF angegeben und eine UVP!

Sonder- & Einzelanfertigungen
sind jederzeit möglich.

SONDOR
ANFERTIGUNG

Bei allen Einzelbänken (Standardbank und Bank nach Maß) sind Eckbankkonstruktionen möglich!
Aufpreise für Eckbankkonstruktion oder Sonderanfertigung bei Einzelbänken

Eckbankkonstruktion **

Aufpreis (je Eckbankkonstruktion)	Beschreibung	Artikel-Nr.	Holz-Nr. 2	Holz-Nr. 3	Holz-Nr. 4	Holz-Nr. 5	Holz-Nr. 6	Holz-Nr. 10	Holz-Nr. 14	Holz-Nr. 16
			gedämpfte Buche	Rotkernbuche	rustikale Astleiche	Eiche	amerik. Nußbaum	rustikaler Nußbaum	Eiche BIANCO	rust. Astleiche BIANCO
	langer Schenkel LINKS	I-ECKLI								
	gleiche Schenkel­längen	I-ECKOO								
	langer Schenkel RECHTS	I-ECKRE								
			476,00							

**Bitte beachten!		Art-Nr.	Aufpreis
Ab einer Schenkellänge von 240 cm wird gegen Aufpreis mittig ein zusätzliches Beinpaar aus Stabilitätsgründen angebracht! Bei Bänken mit Rückenlehne wird außerdem ein zusätzlicher Metallbügel zur Stabilisierung an der Rückenlehne angebracht!		AP-SBR	270,00

Sonderanfertigung bei Einzelbänken

Beschreibung	Holz-Nr. 2	Holz-Nr. 3	Holz-Nr. 4	Holz-Nr. 5	Holz-Nr. 6	Holz-Nr. 10	Holz-Nr. 14	Holz-Nr. 16
	gedämpfte Buche	Rotkernbuche	rustikale Astleiche	Eiche	amerik. Nußbaum	rustikaler Nußbaum	Eiche BIANCO	rust. Astleiche BIANCO
Höhenveränderung der Rückenlehne (Beinhöhe bleibt unverändert, Rückenlehne wird höher oder tiefer montiert)	höher (maximal 5 cm) tiefer (maximal 4 cm)							
	73,00							
Aufpreis (je Bankelement)	Banktiefe / Sitztiefe ändern kurzen erweitern (bis 5 cm)							
	5 % 10 %							

Bestell- und Berechnungsbeispiel:

Eckbankkonstruktion: 160 x 200 cm, langer Schenkel RECHTS (Leder: COLORADO dunkelbraun C84-4652, Kontrastnaht)

Skizze	Stück	Artikel-Nr.	Beschreibung	Preis in €
	1x	I-B3160LE - 3 / C84-4652 / K	Bank 160 cm, gepolsterter Sitz und Lehne mit Lederbezug COLORADO dunkelbraun, Kontrastnaht	1477,00
	1x	I-B3200LE - 3 / C84-4652 / K	Bank 200 cm, gepolsterter Sitz und Lehne mit Lederbezug COLORADO dunkelbraun, Kontrastnaht	1776,00
	1x	I-ECKRE	Aufpreis für Eckbankkonstruktion (langer Schenkel RECHTS)	476,00
	Gesamtpreis:			3729,00

Alle Preise sind in CHF angegeben und eine UVP!

Sonder- & Einzelanfertigungen sind jederzeit möglich.

SONDOR
ANFERTIGUNG

IDEAL

Hocker

IDEAL

Hocker

Hocker
Höhe der Sitzpolsterung 3,0 cm, Beinprofil 6,0 x 6,0 cm
Naht: Ton-in-Ton-Naht, für Kontrastnaht bei Artikelnummer [...] /K] ergänzen

Bestellbeispiel: Hocker, Sitz Holz, in Rotkernbuche = I-HO400 - 3

Maße in cm L x T x H	Artikel-Nr. Bitte Holz-Nr. ergänzen!	Preisgruppe	Holz-Nr. 2 gedämfte Buche	Holz-Nr. 3 Rotkernbuche	Holz-Nr. 4 rustikale Asteiche	Holz-Nr. 5 Eiche	Holz-Nr. 6 amerik. Nußbaum	Holz-Nr. 10 rustikaler Nußbaum	Holz-Nr. 14 Eiche BIANCO	Holz-Nr. 16 rust. Asteiche BIANCO	
Hocker, Sitz Holz											
50 x 40 x 46	I-HO400 - ...		398,00	398,00	429,00	481,00	751,00	616,00	497,00	447,00	

Bestellbeispiel: Hocker, Sitz fest gepolstert, in Rotkernbuche, Stoff Lino 89 Aubergine, Kontrastnaht = I-HO400 - 3 / L89 / K

Hocker, Sitz fest gepolstert											
50 x 40 x 46	I-HO400 ... / ... / ...										
		PG1	398,00	398,00	429,00	481,00	751,00	616,00	497,00	447,00	
		PG2	406,00	406,00	437,00	491,00	767,00	629,00	504,00	455,00	
		PG3	455,00	455,00	481,00	536,00	814,00	671,00	554,00	497,00	
		PG4	473,00	473,00	499,00	556,00	832,00	689,00	572,00	520,00	
PGQ2	419,00	419,00	450,00	502,00	777,00	640,00	517,00	465,00			

Aufpreis	Hockerbeine höher bis 10 cm	Hockerbeine kürzer
107,00		57,00



Alle Preise sind in CHF angegeben und eine UVP!

Sonder- & Einzelanfertigungen
sind jederzeit möglich.

SONDOR
ANFERTIGUNG